

Benne de terrassement à coquilles interchangeables et avec vérins verticaux pour pelles hydrauliques de 9t jusqu'à 12t de P.T.R.
Idéale pour travaux de terrassement en tout genre (travaux paysagers, de terrassement, creusement de canaux, etc.) grâce au changement rapide des coquilles en quatre minutes.

- ▷ **Solution avantageuse** car seules les coquilles peuvent être changées, le support, l'hydraulique et les garnitures de coquilles restent les mêmes.
- ▷ **Longue durée de vie** grâce à l'acier de dureté 500 Brinell utilisé pour les lames de coupe.
- ▷ **Faible usure** car paliers surdimensionnés.
- ▷ **Bonne pénétration** grâce à une force de fermeture importante (39 kN avec 32 MPa de pression de service).



Benne de terrassement C12VE								
Type	Largeur E (mm)	Ouverture A (mm)	Hauteur C max.(mm)	Longueur F (mm)	Contenance (litre)	Nombre dents	Poids (kg)	Capacité (kg)
C12VE-32	325	1645	1570	1350	125	3	475	4500
C12VE-40	400	1645	1570	1350	160	3	485	4500
C12VE-50	500	1645	1570	1350	200	5	500	4500
C12VE-60	600	1645	1570	1350	245	5	515	4500
C12VE-70	700	1645	1570	1350	285	7	525	4500
C12VE-80	800	1645	1570	1350	330	9	535	4500

Contenu de l'offre : benne, dents vissées, rotator **KINSHOFER**, kit d'échange, clapet anti retour piloté simple et protégé flexibles, 2 anneaux de levage soudés

Rotator KINSHOFER			
Rotation continue à 2 passages d'huile. Soupapes de surpression.			
Type	Cotes supérieures (largeur x Ø-axe) (mm)	Couple de rotation (Nm)	Moment de flexion max. (Nm)
KM 10 F275-50	110 x 50	2000	14000

Accessoires	
Type	Description
KM 501 9t-12t	suspension supérieure sans frein d'oscillation
KM 511 9t-12t	suspension supérieure avec frein d'oscillation
KM 510 9t-12t	frein d'oscillation
KSW08 cardanic	adaptateur d'attache rapide L-Lock KMS08L/KHS08L avec suspension par noix de cardan - jusqu'à 12t
KSW08-9t-12t cardanic-P	adaptateur d'attache rapide L-Lock KMS08L/KHS08L avec suspension par noix de cardan et frein d'oscillation
KSW10 cardanic	adaptateur d'attache rapide L-Lock KMS10L/KHS10L avec suspension par noix de cardan - jusqu'à 19t
KSW10 cardanic-P	adaptateur d'attache rapide L-Lock KMS10L/KHS10L avec suspension par noix de cardan et frein d'oscillation
KM 680 C12/18VE	éjecteur

Préconisations pour machine portante	
Pression de service (ouvrir/fermer) :	max. 32 MPa (320 bar)
Débit recommandé (ouvrir/fermer) :	40 - max. 120 l/min
Pression de service (rotation) :	max. 32 MPa (320 bar)
Débit recommandé (rotation) :	20 - max. 50 l/min

Dessins techniques

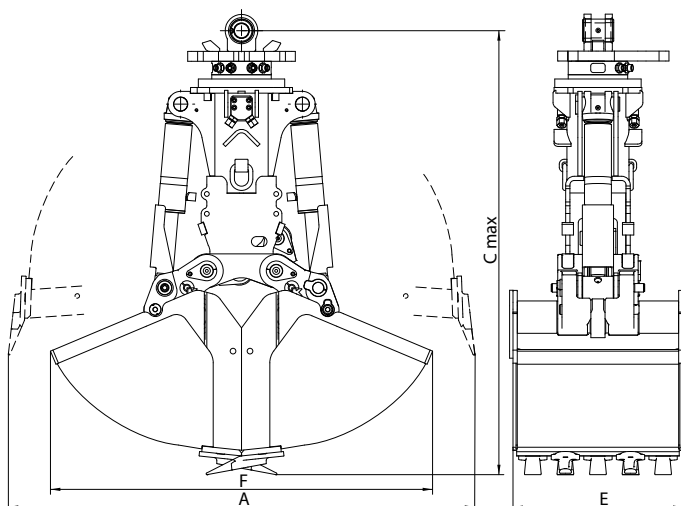

Coquilles interchangeables pour C12VE

Coquilles interchangeables pour C12VE

Livrables dans toutes les largeurs et interchangeables entre-elles. Remplacement rapide des coquilles à l'aide d'un kit d'échange

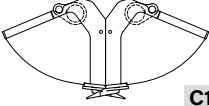
Type	Largeur (mm)	Ouverture (mm)	Hauteur complète (mm)	Conte- nance (litre)	Nombre dents	Poids coquilles (kg)	Capacité (kg)	Force de fermeture (kN)	
Coquilles de benne de terrassement									
	C12VE-32S	325	1535	1570	125	3	130	4500	39
	C12VE-40S	400	1535	1570	160	3	140	4500	39
	C12VE-50S	500	1535	1570	200	5	165	4500	39
	C12VE-60S	600	1535	1570	245	5	180	4500	39
	C12VE-70S	700	1535	1570	285	7	205	4500	39
	C12VE-80S	800	1535	1570	330	9	225	4500	39

Coquilles de benne de fouille

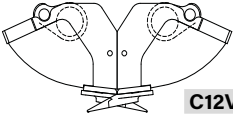
	C12VE-32S EG	325	1200	1350	90	3	110	4500	52
	C12VE-40S EG	400	1100	1355	55	3	125	4500	55
	C12VE-80S EG	800	800	1350	100	9	155	4500	63

Griffes à tubes

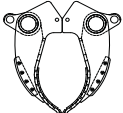
	C12VE-80S PG	800	Ø75-Ø560	1590	-	-	145	4500	39
--	---------------------	-----	----------	------	---	---	-----	------	----

Coquilles de benne de puits

	C12VE-100S WSG	Ø1000	1000	1320	100	5	140	4500	60
---	-----------------------	-------	------	------	-----	---	-----	------	----

Note: larger shells available on request

Griffes à foin et travaux forestiers

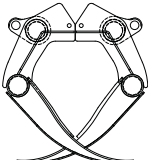
	A12VE-94S	940	1850	1695	400	-	205	4500	39
	A12VE-122S	1220	1850	1695	600	-	240	4500	39

Griffes à rocs

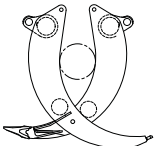
	R12VE-48S	480	1850	1790	0,50 m ²	-	200	4500	30
---	------------------	-----	------	------	---------------------	---	-----	------	----

Griffes à bois

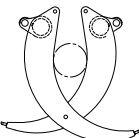
	T12VE-47S	470	1835	1795	0,50 m ²	-	180	4500	30
---	------------------	-----	------	------	---------------------	---	-----	------	----

Griffes à rails

	C12VE-50S RG	500	1350	1405	-	-	135	4500	44
---	---------------------	-----	------	------	---	---	-----	------	----

Contenu de l'offre : coquilles interchangeables, dents vissées (pour coquilles de benne de terrassement, de fouille et de puits), kit d'échange (clavettes de maintien et chasse d'axe)

Note: coquilles spéciales disponibles sur demande